

Дизайн-проект
квартиры

по адресу ЖК "Club House" ул. Яблонева 11

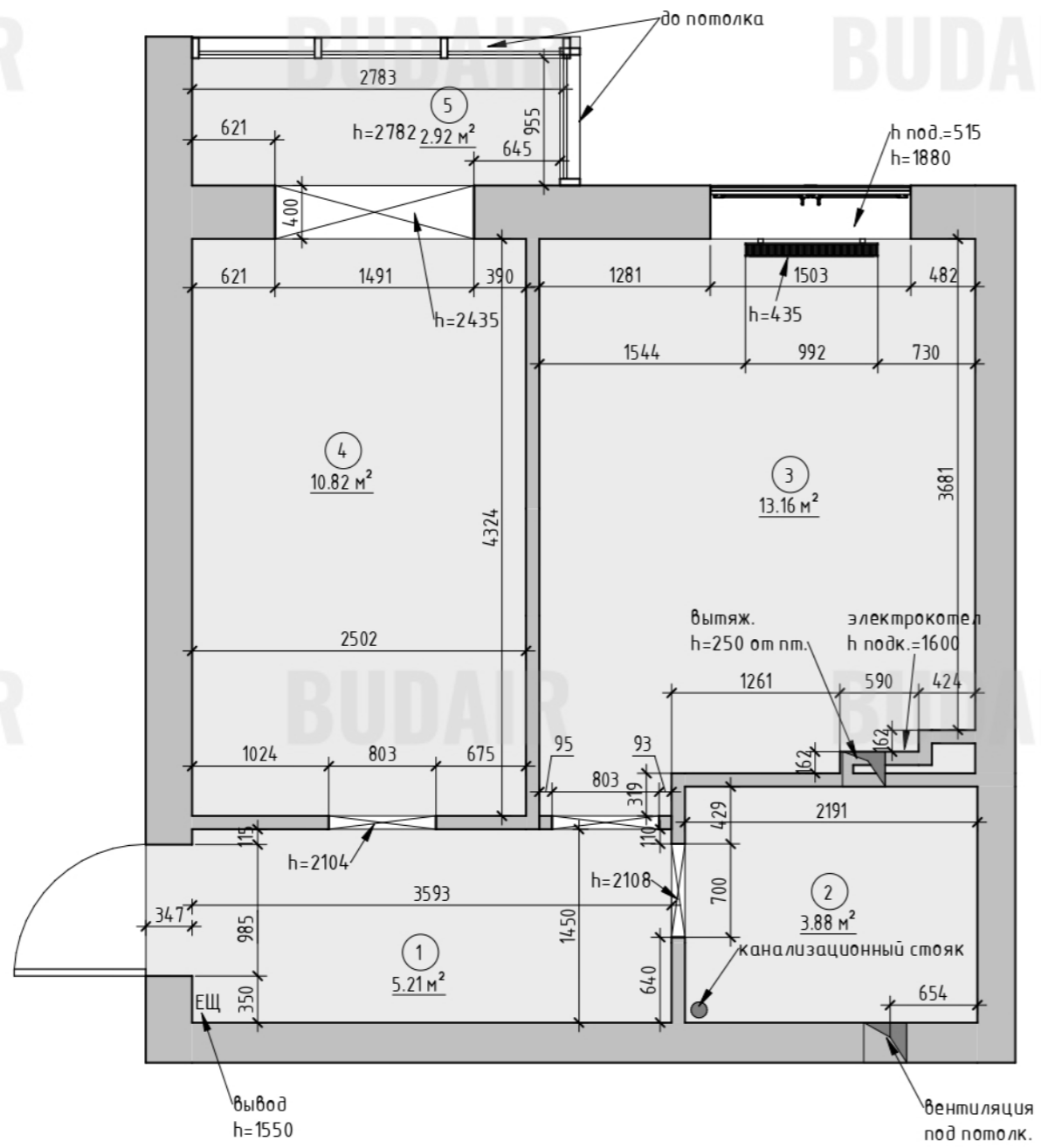



Экспликация помещений (после обмеров)

№	Наименование	Площадь, кв.м.
1	Прихожая	5.21
2	Санузел	3.88
3	Кухня	13.16
4	Комната	10.82
5	Лоджия	2.92
		35.98

Условные обозначения:

- Марка обозначения помещений
- Существующие стены
- Существующие проемы
- Существующая канализационная труба

Примечания:

1. За отметку 0.000 принята отметка чистового пола проектируемых помещений.
2. Высота помещений 2720 мм.
3. Размеры указаны в миллиметрах.
4. Размеры уточнять по месту.

						_ _ / _ / _			
						Однокомнатная квартира, по адресу ЖК "Club House" по улице Яблонева 11			
Изм.	Кол.уч	Лист	№ док.	Подпись	Дата	Дизайн проект	Стадия	Лист	Листов
Дизайнер							РД	2	
						Обмерный план М 1/50			

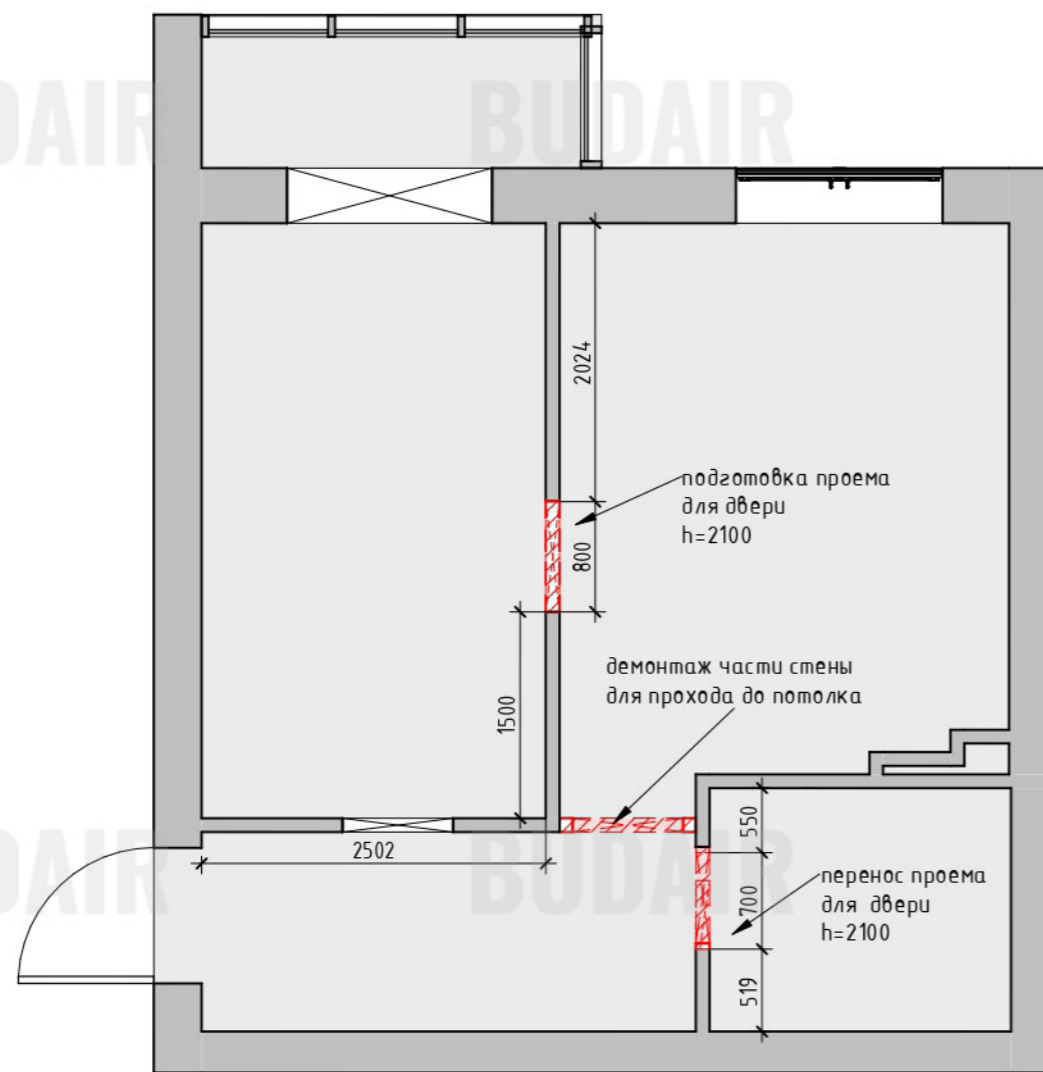

Спецификация демонтируемых...	
Описание	Площадь кв. м.
Существующая стена из пеноблока, толщиной 100 мм.	2.06 м ²
Общий итог: 4	2.06 м ²

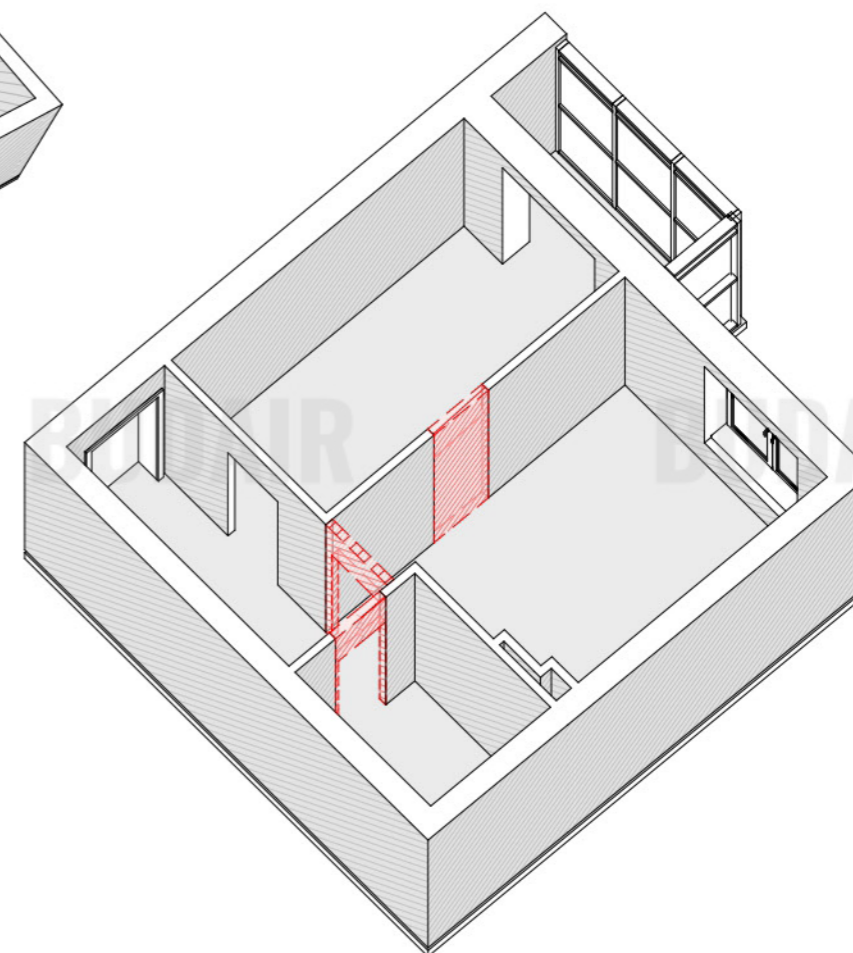
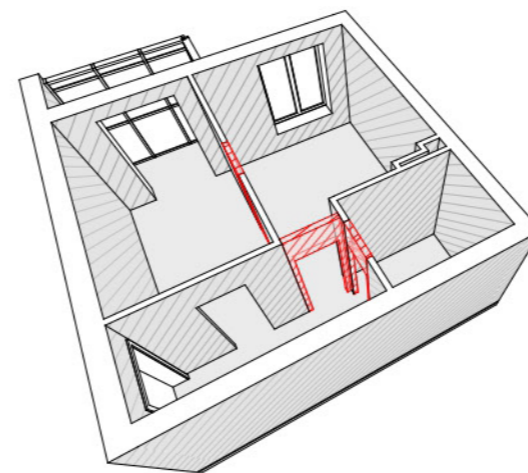

Условные обозначения:

- Существующие стены
- Демонтируемые перегородки

Примечания:

1. За отметку 0.000 принята отметка существующей стяжки проектируемых помещений.
2. Высота помещений 2720 мм.
3. Размеры даны в миллиметрах.
4. Фактические размеры могут несущественно отличаться. Проверить по месту.

						-- / --		
						Однокомнатная квартира, по адресу ЖК "Club House" по улице Яблонева 11		
Изм.	Кол.уч	Лист	№ док.	Подпись	Дата	Стадия	Лист	Листов
Дизайнер						РД	3	
Дизайн проект								
План демонтажа М 1/50								

BUDAIR

BUDAIR

BUDAIR

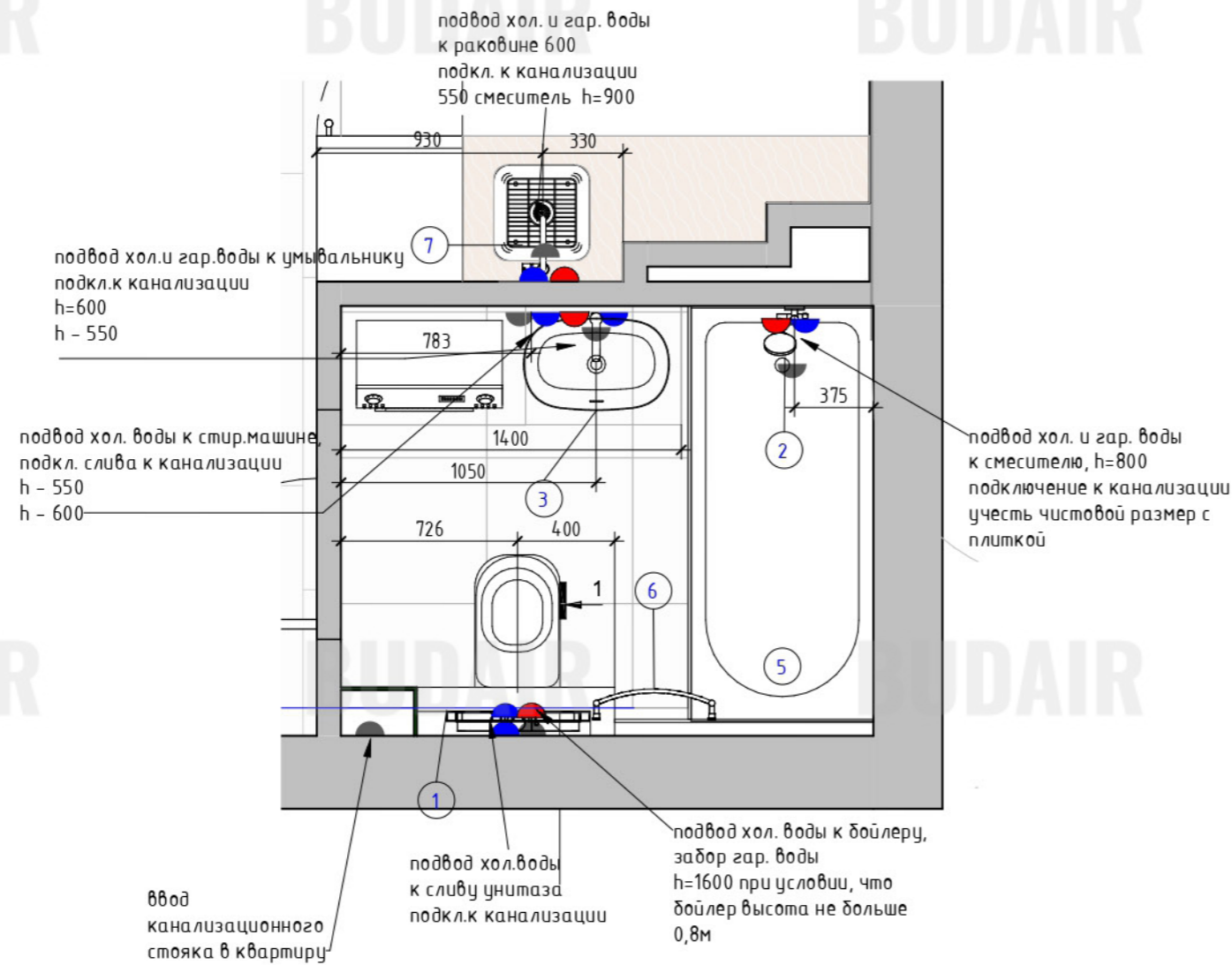

Спецификация сантехнического оборудования ...

Туп	Изображение	Описание	шт
1		Инсталляция Geberit Duofix (4-в-1) комплект 458.126.00.1 с унитазом Kolo Idol M1310002U + сиденье Soft Close	1
2		Набор смесителей для ванны 3-в-1 Grohe Eurosmart S (цвет - хром)	1
3		Тумба с умывальником Jamaica R (Правая)	1
5		Акриловая ванна Kolo Comfort XWP3070/XWP0270 170x75	1
6		Полотенцесушитель электрический 500*800 мм Виктория 3 Laris (левое подключение)	1
7		Смеситель кухонный Imprese Lotta (цвет - сатин)	1
			6

Примечания:

1. Смотреть совместно с планами, развертками и визуализациями помещений.
2. Размеры указаны в миллиметрах.
3. Размеры уточнять по месту.
4. Расстояния до выводов уточнить согласно выбранным моделям сантехнического оборудования. Консультация специалиста.

						_ _ / _			
						Однокомнатная квартира, по адресу ЖК "Club House" по улице Яблонева 11			
Изм.	Кол.уч	Лист	№ док.	Подпись	Дата	Дизайн проект	Стадия	Лист	Листов
Дизайнер							РД	5	
						План вывода коммуникаций			

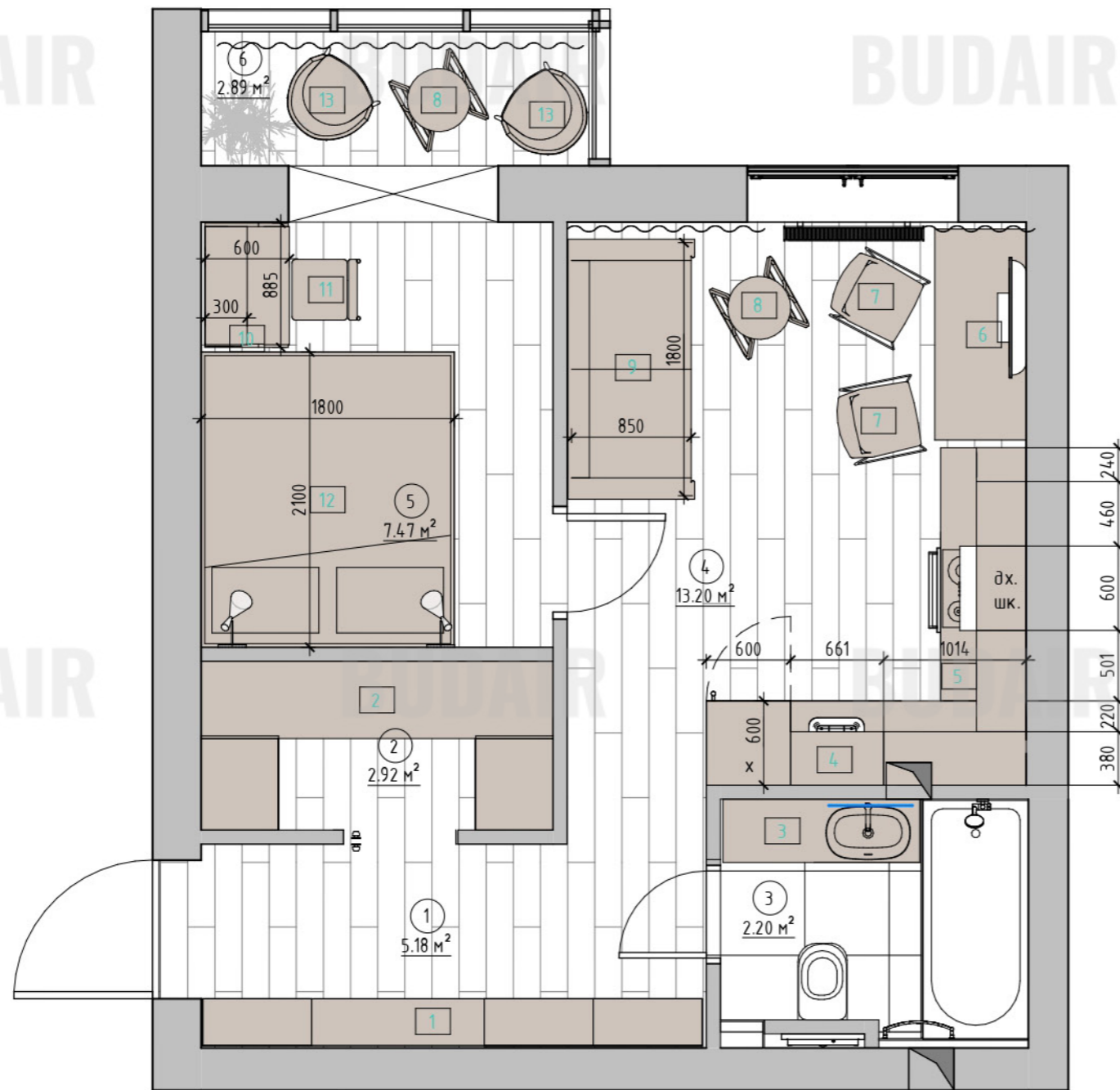

Марка	Описание	Кол-во, шт
1	прихожая на заказ или готовая	1
2	гардеробная наборная профильная	1
3	Тумба с умывальником Јатаіса R (Правая)	1
4	шкаф верхний 1,69*1,80по.г.	1
5	тумба нижняя 1,69*1,80по.г.м.	1
6	Стол НУРИ прямоугольный белый	1
9	Портофино диван	1
10	Письменный стол под дуб ІКЕА МІСКЕ 73x50 см компьютерный столик, стол для ноутбука, рабочий ІКЕА МІККЕ	1
11	Стул рабочий	1
12	Кровать Промо / Промо 1600/2000	1
13	Стул М-12 Сапфир-вельвет (23372905)	2
Общий итог: 12		12

№	Наименование	Площадь, кв.м.
1	Прихожая	5.18
2	Гардеробная	2.92
3	Ванная (площадь указана по полу до ванной)	2.20
4	Кухня	13.20
5	Спальня	7.47
6	Лоджия	2.89
		33.84

Условные обозначения:

- 101 10 м² - Марка обозначения помещений
- Существующие стены
- Мебель
- 1 - Марка индивидуальной мебели (см. спецификацию)
- п1 - Марка зеркал (см. спецификацию)

Примечания:

1. За отметку 0.000 принята отметка чистого существующей плиты перекрытия.
2. Размеры указаны в миллиметрах.
3. Размеры уточнять по месту.
4. Смотреть совместно с развертками помещений, визуализациями помещений.

						_ _ / _			
						Однокомнатная квартира, по адресу ЖК "Club House" по улице Яблонева 11			
Изм.	Кол.уч	Лист	№ док.	Подпись	Дата	Дизайн проект	Стадия	Лист	Листов
Дизайнер							РД	6	
						План расстановки мебели М 1/40			

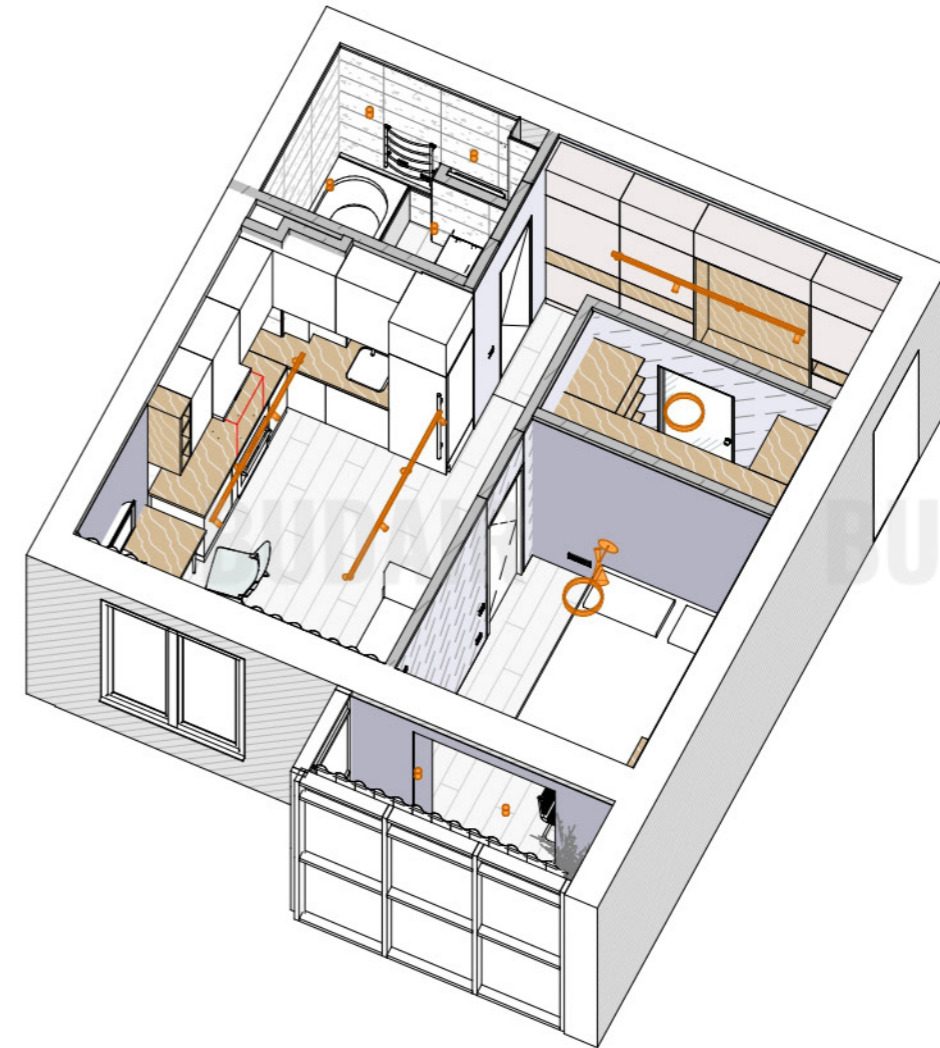
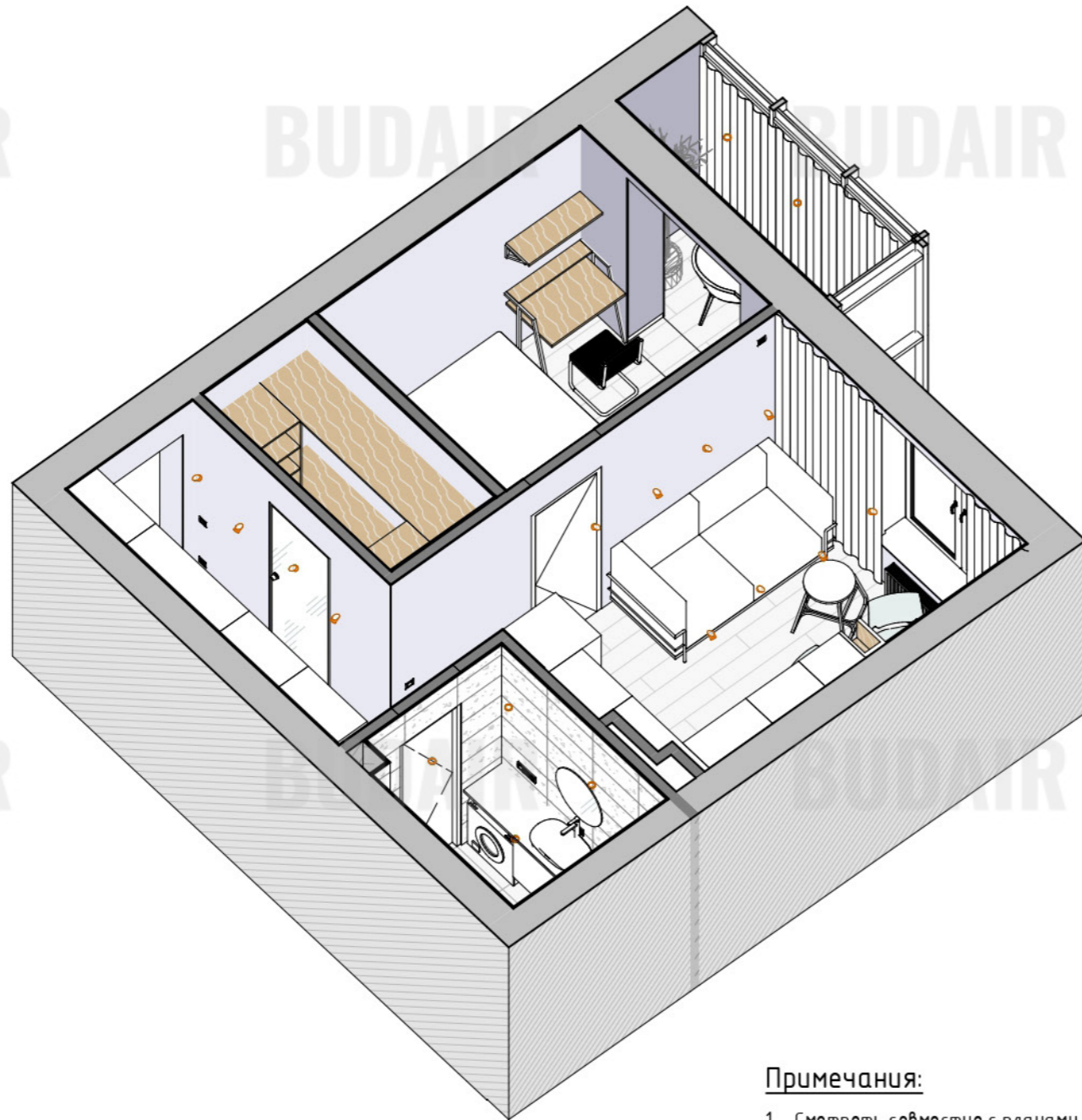

Примечания:

1. Смотреть совместно с планами, развертками, визуализациями

Изм.	Кол.уч	Лист	№ док.	Подпись	Дата			
						-- / -- / --		
						Однокомнатная квартира, по адресу ЖК "Club House" по улице Яблонева 11		
						Дизайн проект		
						План расстановки мебели, 3D Вид		

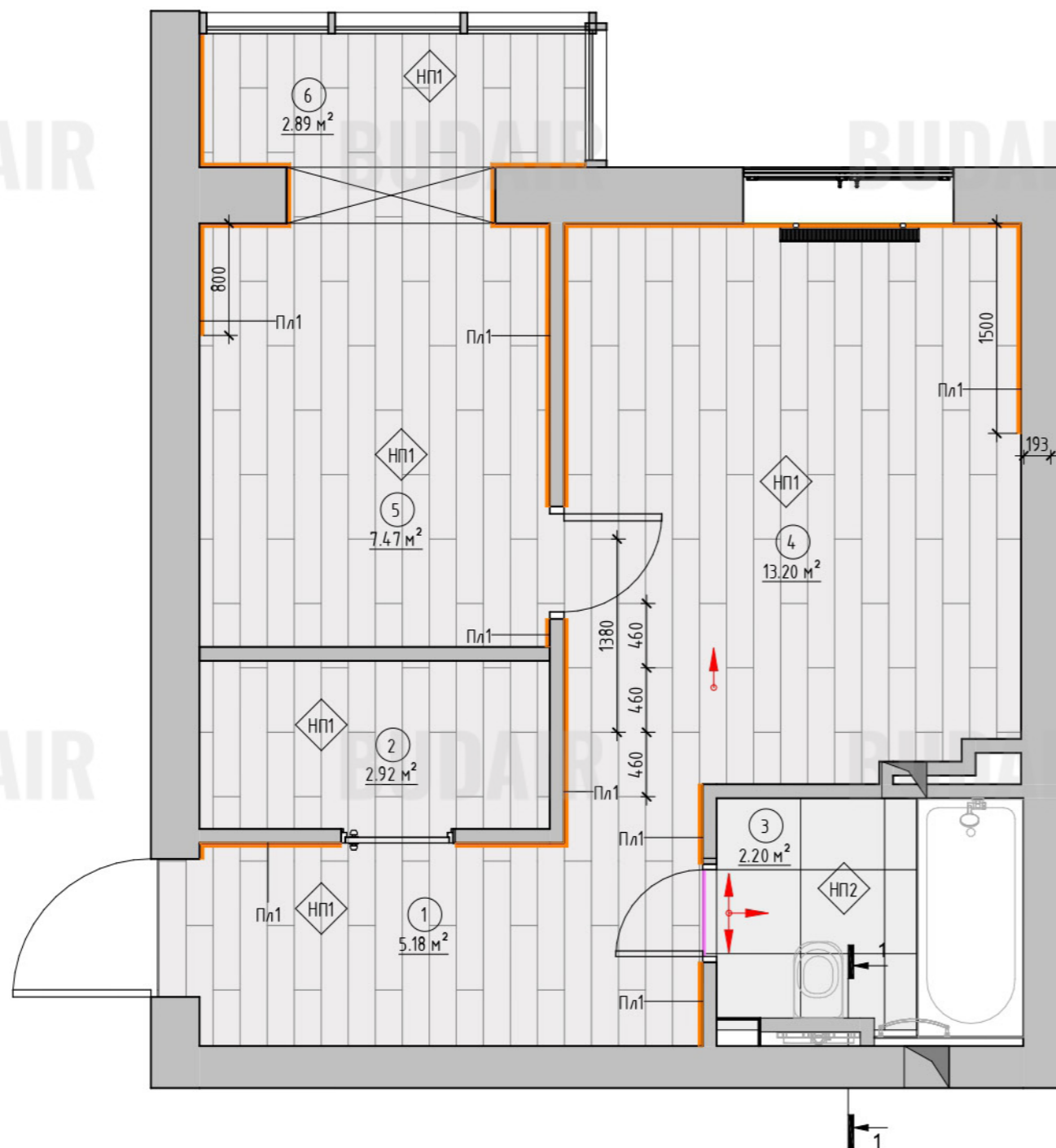

Тип	Условное изображение	Описание	Площадь, кв.м
НП1		KRONOTEX ADVANCED 3902 ДУБ ЛЕТО БЕЖЕВЫЙ ЛАМИНАТ	32.7 м ²
НП2		Керамогранит GOLDEN TILE MELOREN серый 552500	2.4 м ²
			35.1 м ²

№	Наименование	Площадь, кв.м.
1	Прихожая	5.18
2	Гардеробная	2.92
3	Ванная (площадь указана по полу до ванной)	2.20
4	Кухня	13.20
5	Спальня	7.47
6	Лоджия	2.89
		33.84

Условные обозначения

- Марка обозначения помещений
- Марка напольных покрытий
- Отметка уровня пола
- Начало раскладки
- Марка плинтусов

Тип	Условное изображение	Описание	Длина, пог.м
Пл1		Плинтус белый, 80мм.	18.5
Пл2		T-образный стыковочный профиль	0.6

Примечания:

1. За отметку 0.000 принята отметка чистого пола квартиры.
2. Количество материалов в спецификациях посчитано БЕЗ ЗАПАСА.
3. Все размеры уточняются по месту.
4. Стыки разных типов покрытий должны производиться под полотном двери через T-образный профиль.
5. Укладка ламината осуществляется палубной раскладкой, цельным полотном.
6. Образец затирки для керамогранита согласовать в режиме авторского надзора.
7. Сечение 1-1 см. лист 4.

						- - / -			
						Однокомнатная квартира, по адресу ЖК "Club House" по улице Яблонева 11			
Изм.	Кол.уч	Лист	№ док.	Подпись	Дата	Дизайн проект	Стадия	Лист	Листов
Дизайнер							РД	8	
						План напольных покрытий М 1/40			

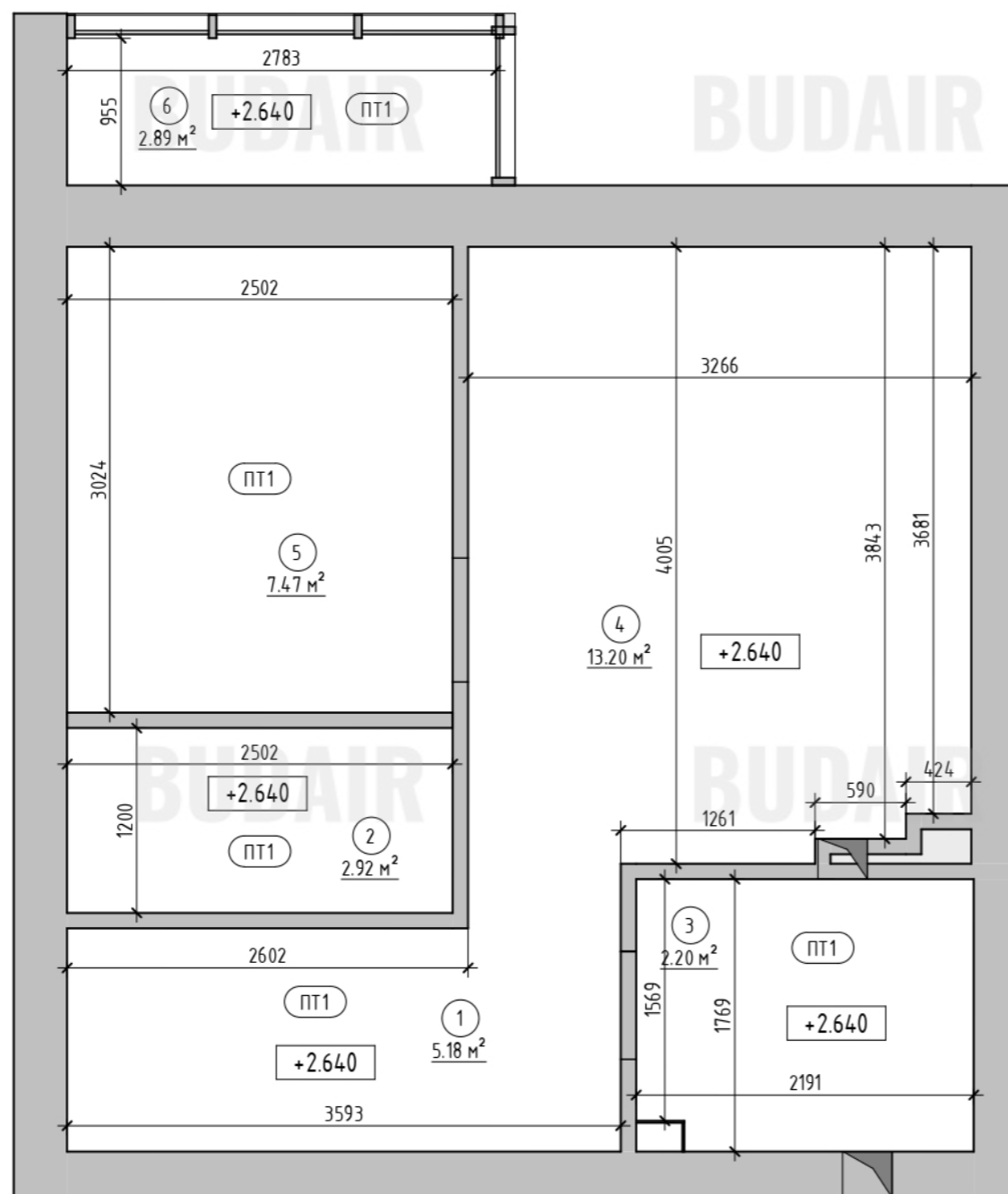

Тип	Условное обозначение	Описание	Площадь, кв.м
ПТ1		Натяжной потолок, сатин	36 м ²

№	Наименование	Площадь, кв.м.
1	Прихожая	5.18
2	Гардеробная	2.92
3	Ванная (площадь указана по полу до ванной)	2.20
4	Кухня	13.20
5	Спальня	7.47
6	Лоджия	2.89
	Итого	33.84

Условные обозначения

- 101 - Марка обозначения помещений
- 10 м² - Марка потолка
- ПТ1 - Марка потолка
- +2.600 - Отметка уровня потолка

Примечания:

1. За отметку 0.000 принята отметка чистого пола квартиры.
2. Количество материалов в спецификациях посчитано БЕЗ ЗАПАСА.
3. Все размеры уточняются по месту.
4. Смотреть совместно с планом освещения.

Изм.	Кол.уч	Лист	№ док.	Подпись	Дата			
						-- / -- / --		
Однокомнатная квартира, по адресу ЖК "Club House" по улице Яблонева 11						Стадия	Лист	Листов
Дизайн проект						РД	9	
План потолка М 1/40								

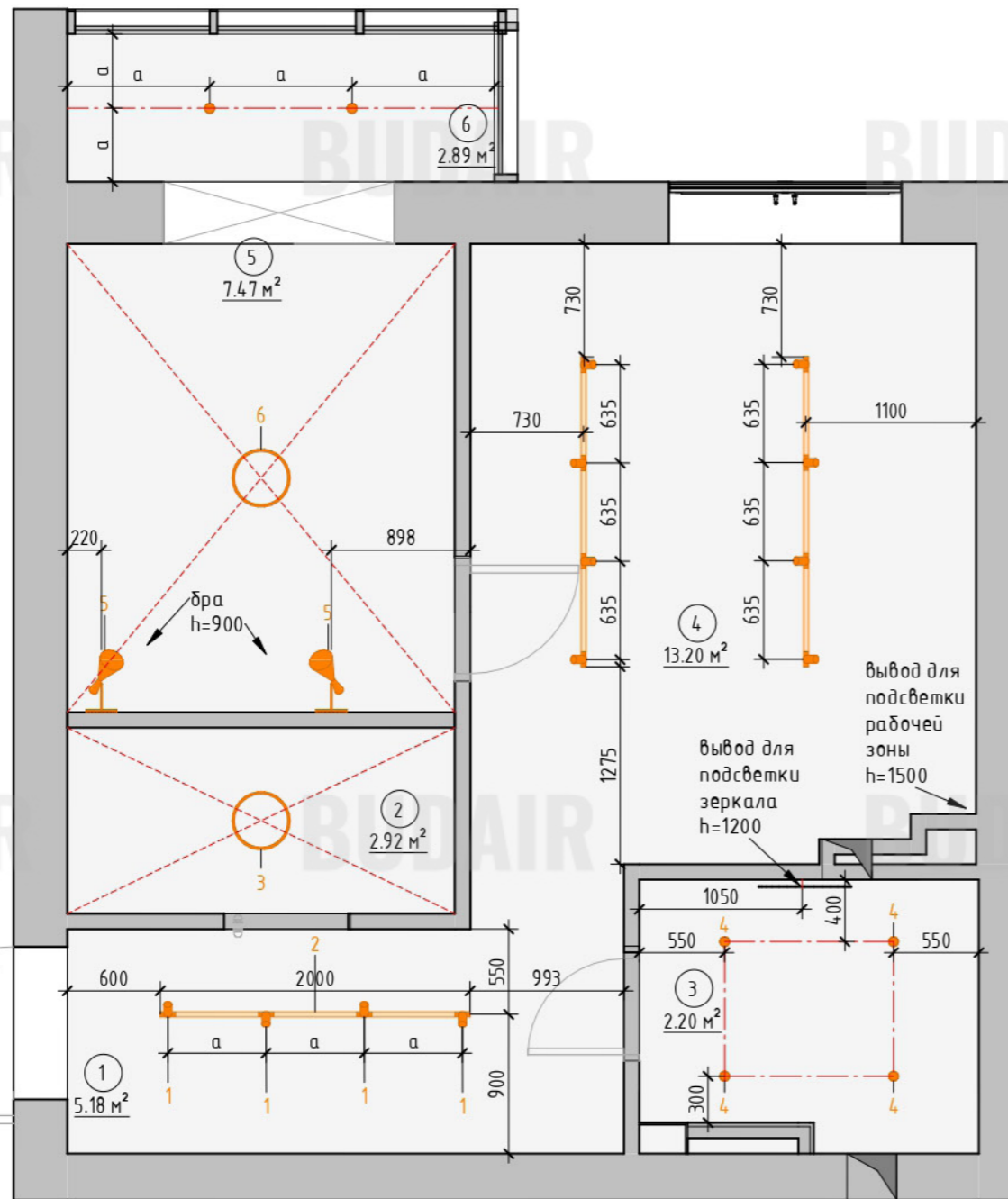

Тип	Условное обозначение	Описание	Кол-во, шт
1		Трековый прожектор Jazzway PTR0715 LED 15 Вт 4000 К белый	12
3		Светильник светодиодный Геомон Оптима GTN-36/350 36 Вт белый 4000 К	1
4		Светильник точечный Светкомплект HDL AS 57MWH 50 Вт GU10 белый	6
5		Бра Светкомплект Loft WLC 160 1x40 Вт E27 белый/дерево	2
6		Светильник потолочный EGL0 36770	1
			22

Условные обозначения

101 - Марка обозначения помещений 10 м²

1 - Марка осветительного оборудования (см. спецификацию)

Тип	Условное обозначение	Описание	Кол-во, поз. м.
2		Встроенный трек 2500, поз.м.	6.0
			6.0

№	Наименование	Площадь, кв.м.
1	Прихожая	5.18
2	Гардеробная	2.92
3	Ванная (площадь указана по полу до ванной)	2.20
4	Кухня	13.20
5	Спальня	7.47
6	Лоджия	2.89
		33.84

Примечания:

1. За отметку 0.000 принята отметка чистого пола квартиры.
2. Количество материалов в спецификациях посчитано БЕЗ ЗАПАСА.
3. Все размеры уточняются по месту.
4. Смотреть совместно с планом потолка, план привязки по группам освещения.

						_ _ / _		
						Однокомнатная квартира, по адресу ЖК "Club House" по улице Яблонева 11		
Изм.	Кол.уч	Лист	№ док.	Подпись	Дата			
Дизайнер						Дизайн проект		
						План расстановки осветительного оборудования М 1/50		
						Стадия	Лист	Листов
						РД	10	

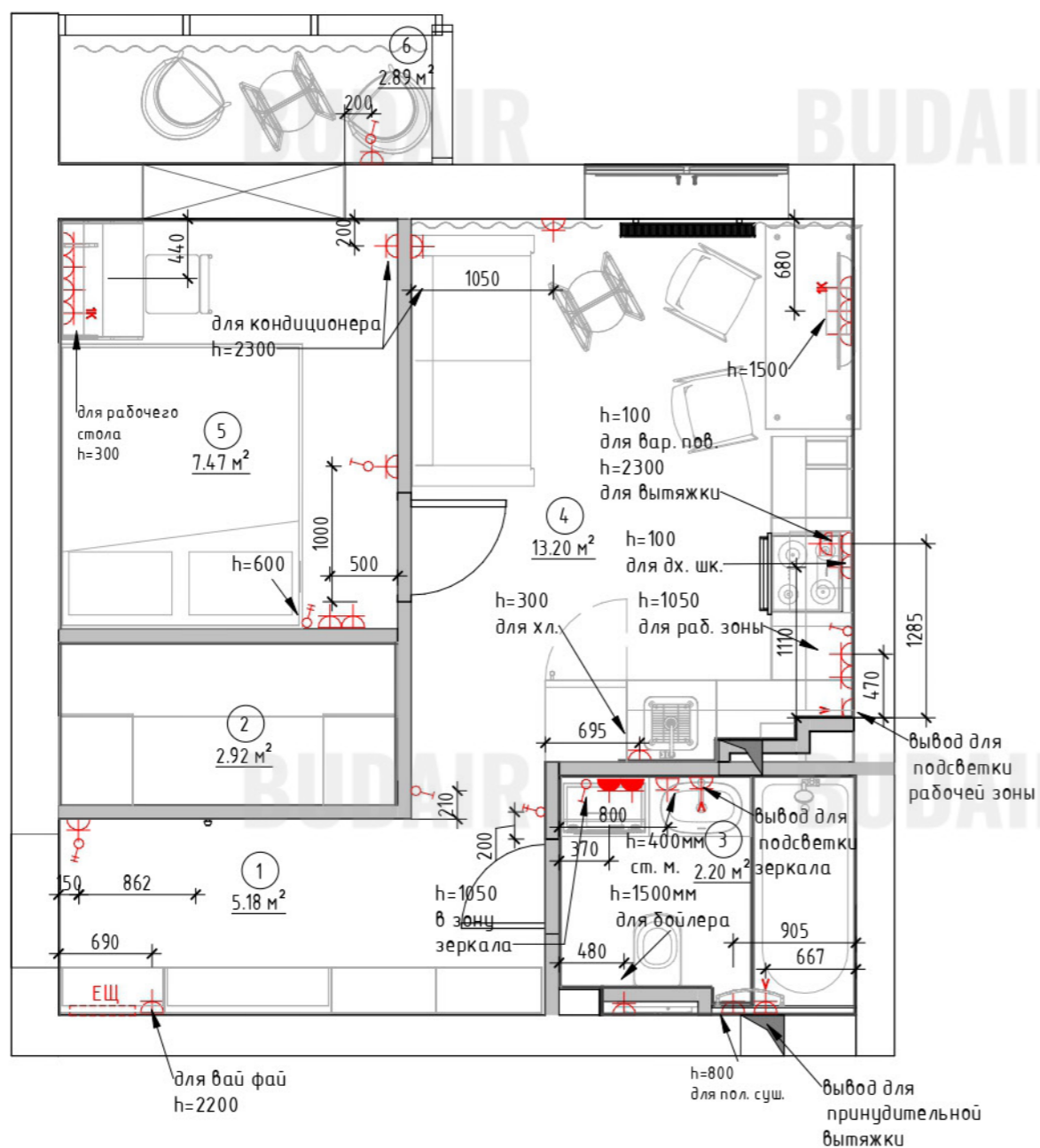

Спецификация розеток и выключателей

Усл. обозначение	Описание	Кол-во, шт	Производитель
	Вывод кабеля	3	
	Выключатель двухклавишный	3	Legrand
	Выключатель одноклавишный	5	Legrand
	Розетка 220V	23	Legrand
	Розетка IP44	2	Legrand
	Розетка компьютерная 1x RJ45	2	Legrand
		38	

Спецификация рамок

Описание	Кол-во, шт	Производитель
Рамка на 1 пост	22	Legrand
Рамка на 3 поста	4	Legrand
Рамка на 4 поста	1	Legrand
	27	

Экспликация...

№	Наименование	Площадь, кв.м.
1	Прихожая	5.18
2	Гардеробная	2.92
3	Ванная (площадь указана по полу до ванной)	2.20
4	Кухня	13.20
5	Спальня	7.47
6	Лоджия	2.89
		33.84

Условные обозначения:

- Марка обозначения помещений

- Существующие стены

- Примечания:**
1. За отметку 0.000 принята отметка чистого пола квартиры.
 2. Все размеры уточняются по месту.
 3. Расстояние привязка розеток указано от чистовых стен.
 4. Все выключатели установить на высоте 900мм от отм.ч.п., если не указана другая высота. Размер дан до центра рамки.
 5. Все розетки установить на высоте 300 мм от отм.ч.п., если не указана другая высота. Размер дан до центра рамки.
 6. Смотреть совместно с развертками помещений.

_ _ / _					
Однокомнатная квартира, по адресу ЖК "Club House" по улице Яблонева 11					
Изм.	Кол.уч	Лист	№ док.	Подпись	Дата
Дизайнер					
Дизайн проект				Стадия	Лист
				РД	11
План расстановки розеток и выключателей М 1/40					

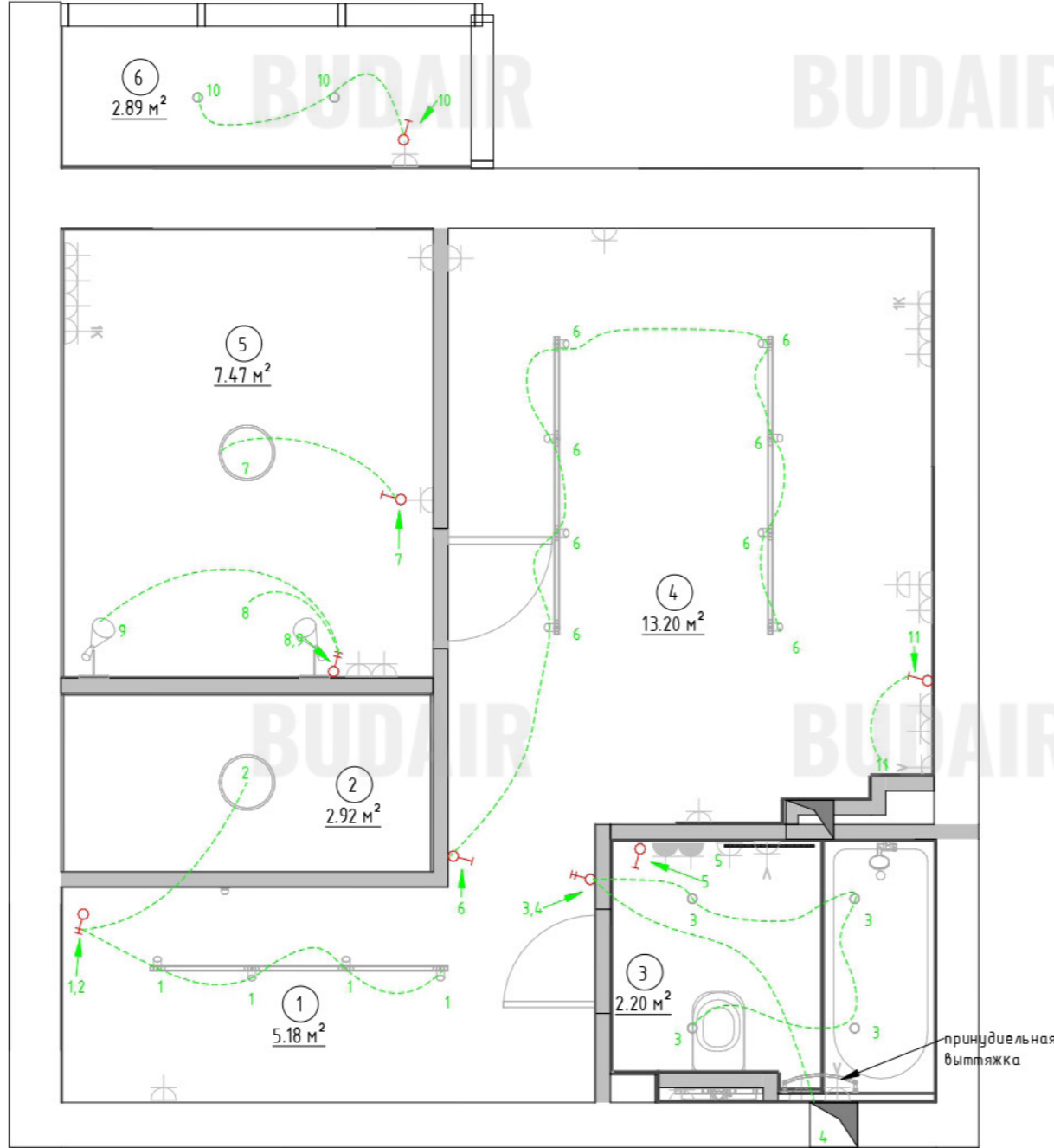

Экспликация...		
№	Наименование	Площадь, кв.м.
1	Прихожая	5.18
2	Гардеробная	2.92
3	Ванная (площадь указана по полу до ванной)	2.20
4	Кухня	13.20
5	Спальня	7.47
6	Лоджия	2.89
		33.84

Условные обозначения

- 101 / 10 м² - Марка обозначения помещений
- Выключатель двухклавишный
- Выключатель одноклавишный
- Переключатель двухклавишный
- Переключатель одноклавишный
- 1 - Номер группы включения
- Схематичная линия групп включения

Примечания:

1. За отметку 0.000 принята отметка чистого пола квартиры.
2. Все размеры уточняются по месту.
3. Смотреть совместно с планом пола, планом расстановки осветительного оборудования

						- - / -			
						Однокомнатная квартира, по адресу ЖК "Club House" по улице Яблонева 11			
Изм.	Кол.уч	Лист	№ док.	Подпись	Дата	Дизайн проект	Стадия	Лист	Листов
Дизайнер							РД	12	
						План привязки приборов освещения к выключателям М 1/40			

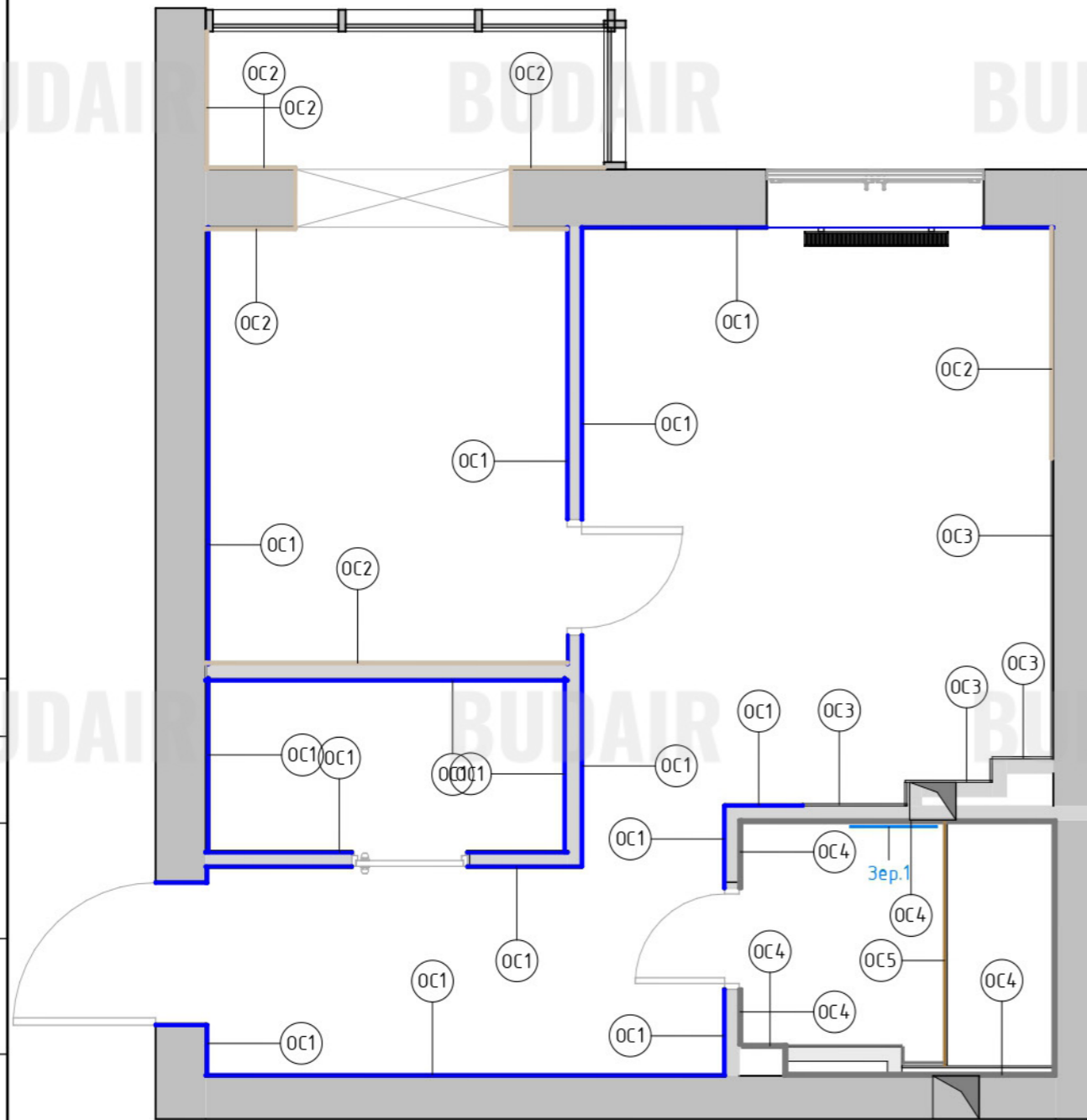

Спецификация отделочных материалов

Тип	Изображение	Описание	Площадь, кв.м.
OC1		Покраска пс с 1000 п (серый)	70.7
OC2		Покраска пс 4005-b20g (синий)	23.7
OC3		Плитка Golden Tile Calacatta extra белый H90500 59,5x59,5	2.5
OC4		Плитка Golden Tile Marmo Bianco белый G70051 30x60	17.7
OC5		Керамогранит GOLDEN TILE MELOREN серый 552500	1.0
			115.5

Экспликация...

№	Наименование	Площадь, кв.м.
1	Прихожая	5.18
2	Гардеробная	2.92
3	Ванная (площадь указана по полу до ванной)	2.20
4	Кухня	13.20
5	Спальня	7.47
6	Лоджия	2.89
		33.84

Спецификация зеркал

Тип	Ширина, мм	Высота, мм	Описание	Площадь, кв. м.	Кол-во, шт
Зер.1	600	600	Зеркало с подсветкой (LED лента)	0.28	1

Условные обозначения

- Марка обозначения помещений
- Марка отделочного материала
- Марка зеркала

Примечания:

1. За отметку 0.000 принята отметка чистого пола квартиры.
2. Все размеры уточняются по месту.
3. Образец затирки для керамогранита согласовать в режиме авторского надзора.
4. Смотреть совместно с развертками помещений/визуализациями помещений

						- - /		
						Однокомнатная квартира, по адресу ЖК "Club House" по улице Яблонева 11		
Изм.	Кол.уч	Лист	№ док.	Подпись	Дата	Стадия	Лист	Листов
Дизайнер						РД	13	
Дизайн проект						План отделки помещений М 1/40		

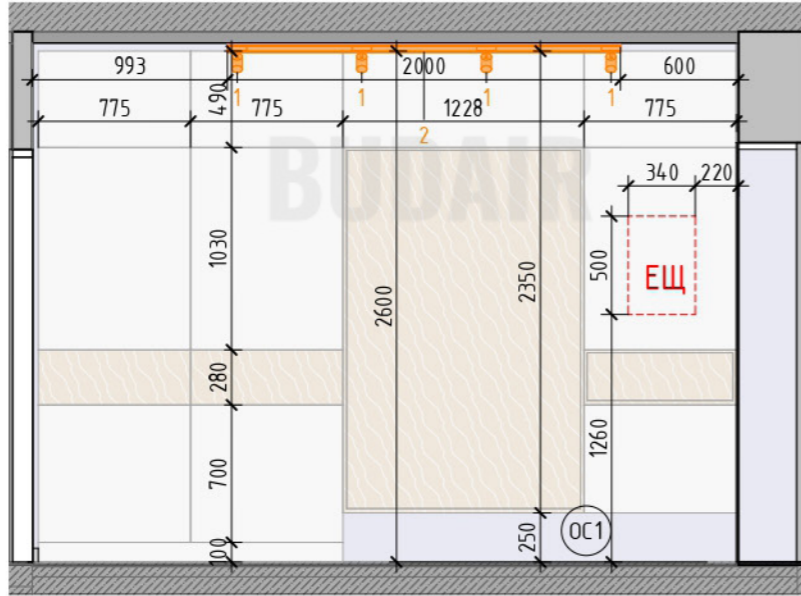

Развертка 1.1 (1: 35)

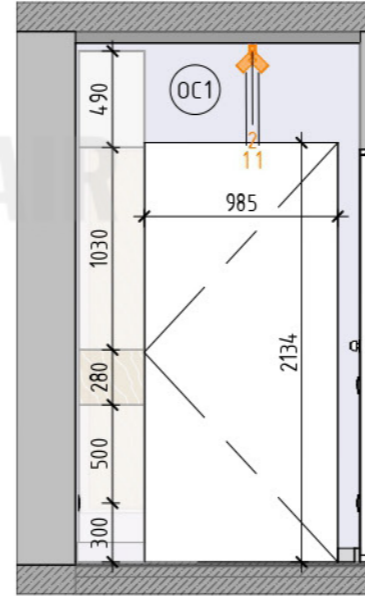

Развертка 1.2 (1: 35)

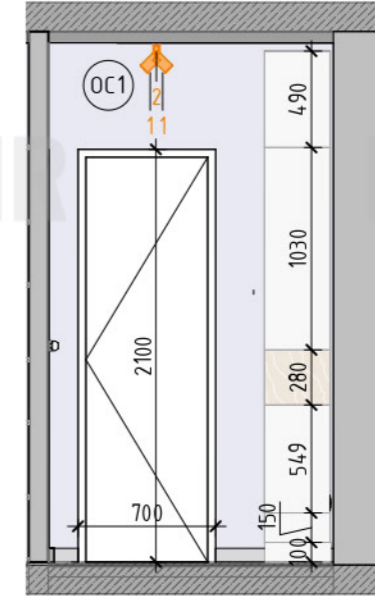

Развертка 1.4 (1: 35)

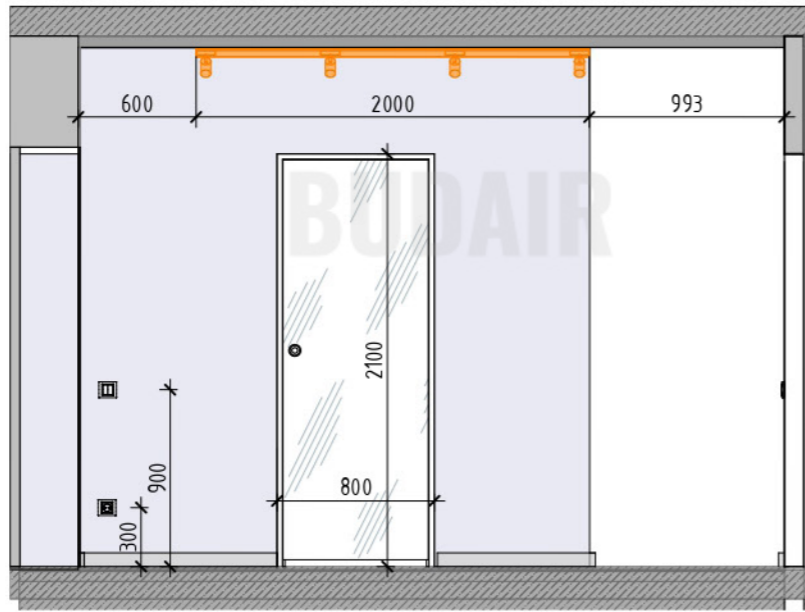

Развертка 1.3 (1: 35)

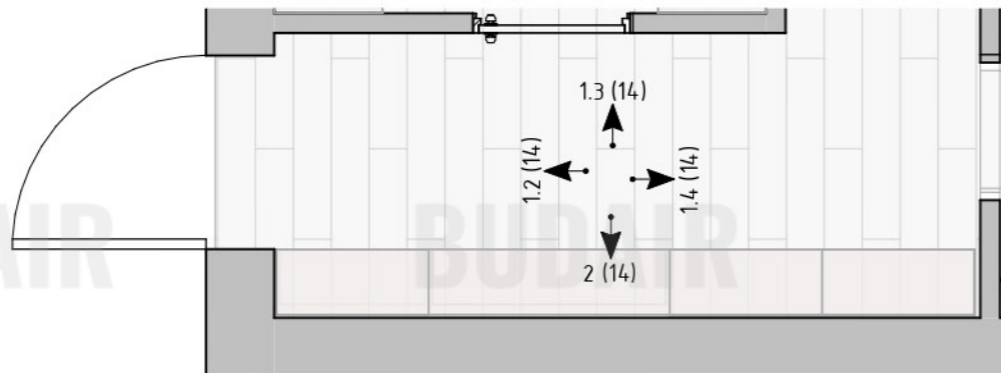

- Примечания:
1. За отметку 0.000 принята отметка чистого пола квартиры.
 2. Все размеры уточняются по месту.
 3. Смотреть совместно с планом напольных покрытий, с планом расстановки мебели
 5. Смотреть совместно с визуализациями помещения

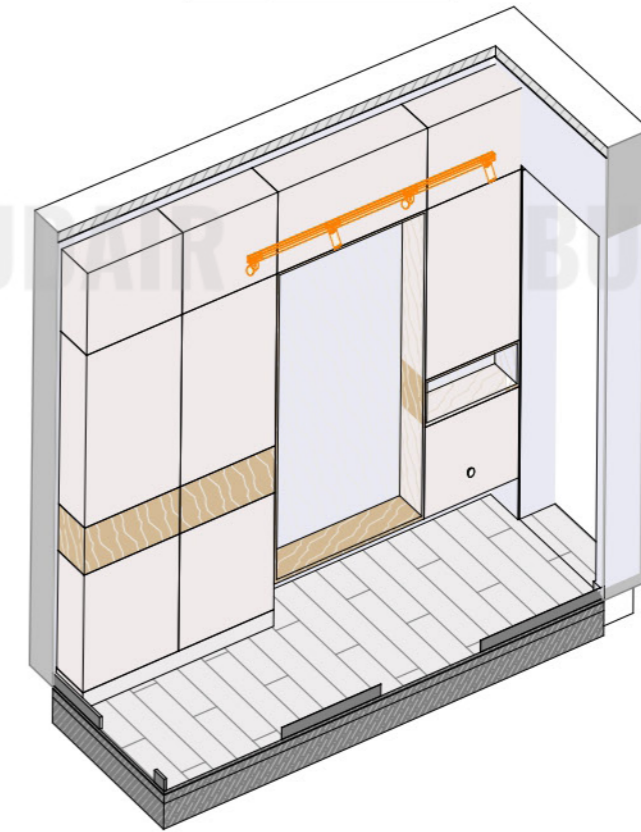

Изм.	Кол.уч	Лист	№ док.	Подпись	Дата			
					01/20/21	Однокомнатная квартира, по адресу ЖК "Club House" по улице Яблонева 11		
Дизайнер						Стадия	Лист	Листов
	Разработал					РД	14	
	Проверил					Пом.1, Прихожая, развертки помещений		
	Проектировщик							
	Руководитель							

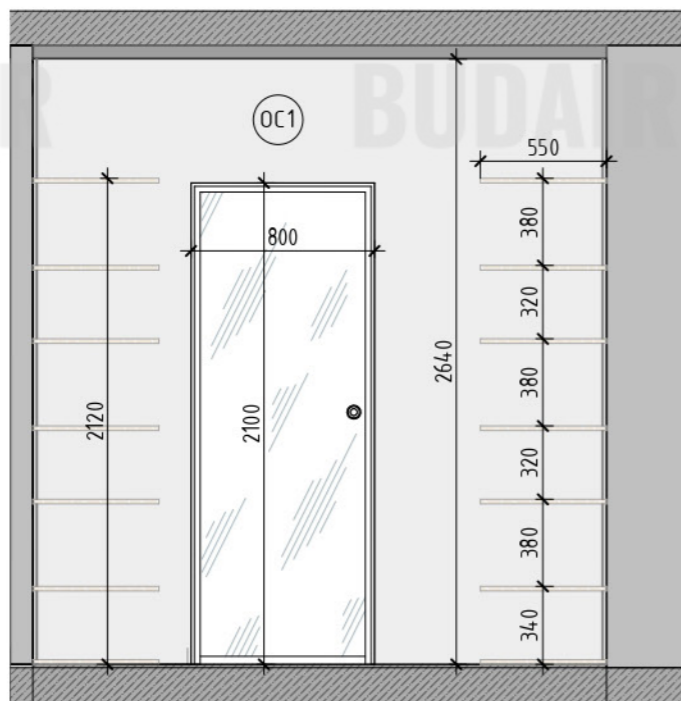

Развертка 2.1 (1:30)

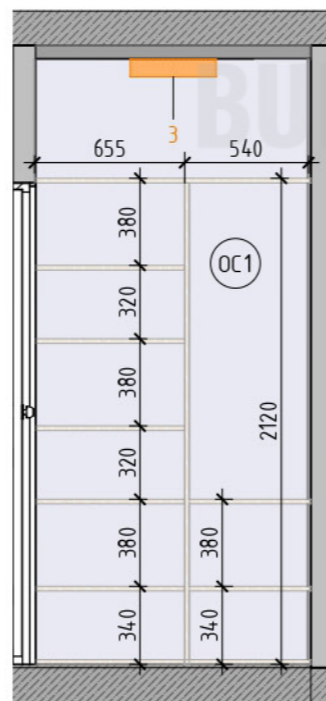

Развертка 2.2 (1:30)

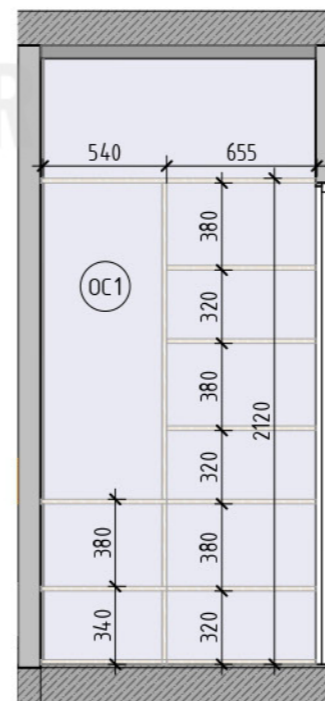

Развертка 2.4 (1:30)

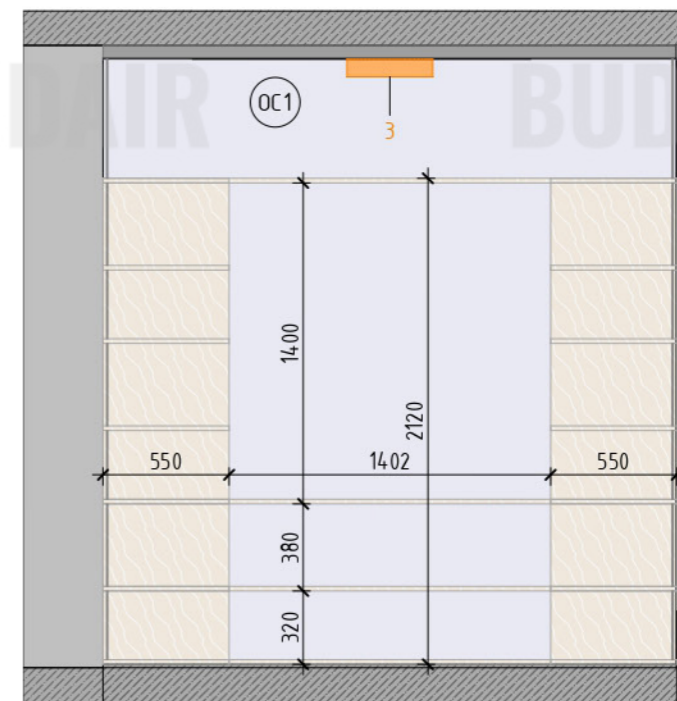

Развертка 2.3 (1:30)

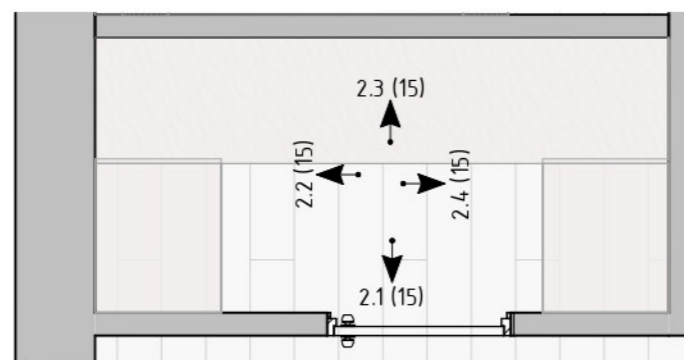

Помещение 2, Гардероб (1:30)

Примечания:

1. За отметку 0.000 принята отметка чистого пола квартиры.
2. Все размеры уточняются по месту.
3. Потолок опустить до края плитки.
4. Смотреть совместно с планами.
5. Смотреть совместно с визуализациями помещения.

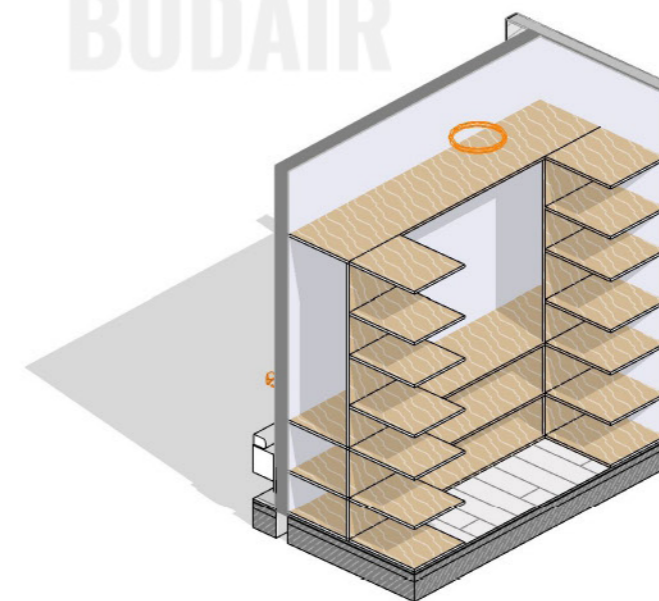

Изм.	Кол.уч.	Лист	№ док.	Подпись	Дата			
Дизайнер					01/20/21			
		Разработал						
		Проверил						
		Проектировщик						
		Руководитель						
						Однокомнатная квартира, по адресу ЖК "Club House" по улице Яблонева 11		
						Дизайн проект		
						Пом. 2, Гардеробная, развертка помещений		
						Стадия	Лист	Листов
						РД	15	

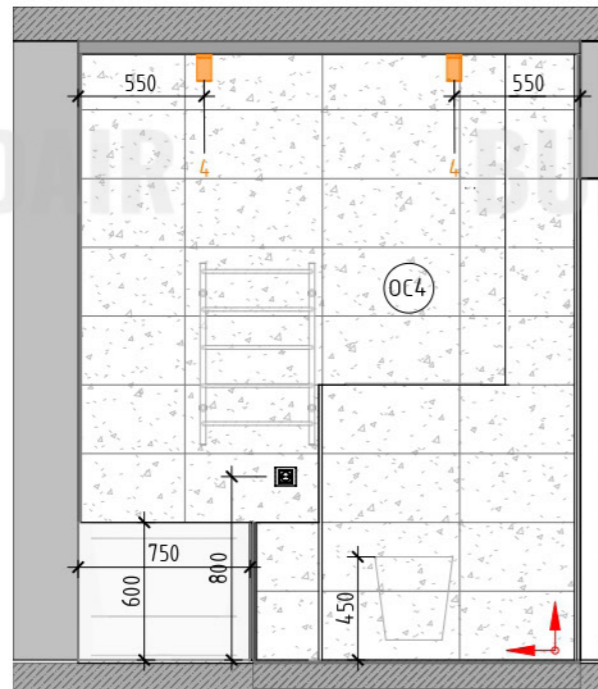

Развертка 3.1 (1:30)

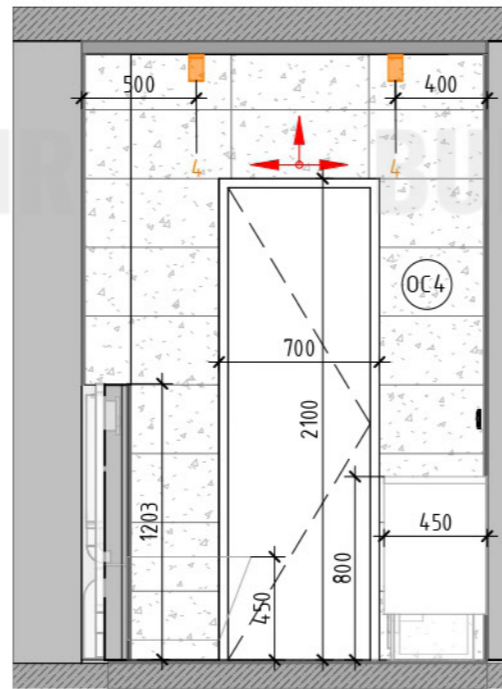

Развертка 3.2 (1:30)

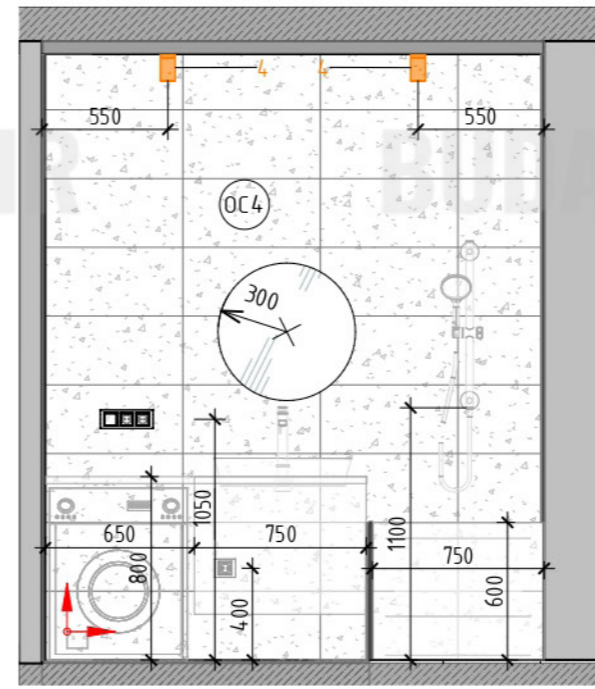

Развертка 3.3 (1:30)

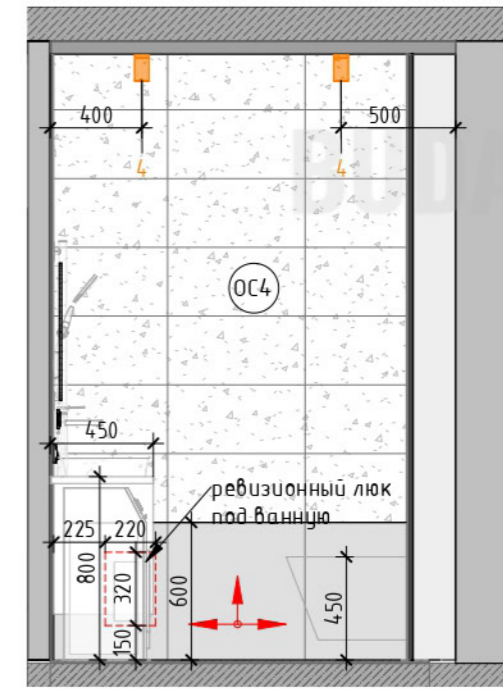

Развертка 3.4 (1:30)

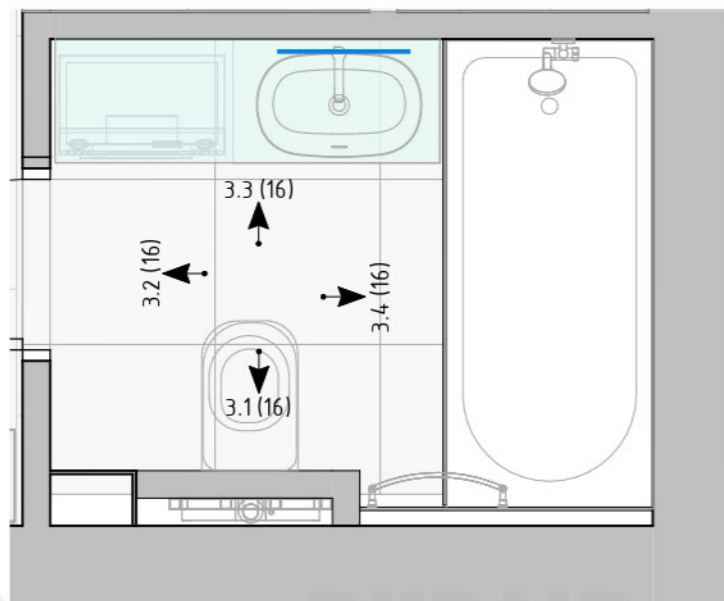

Помещение 3, Спальня (1:25)

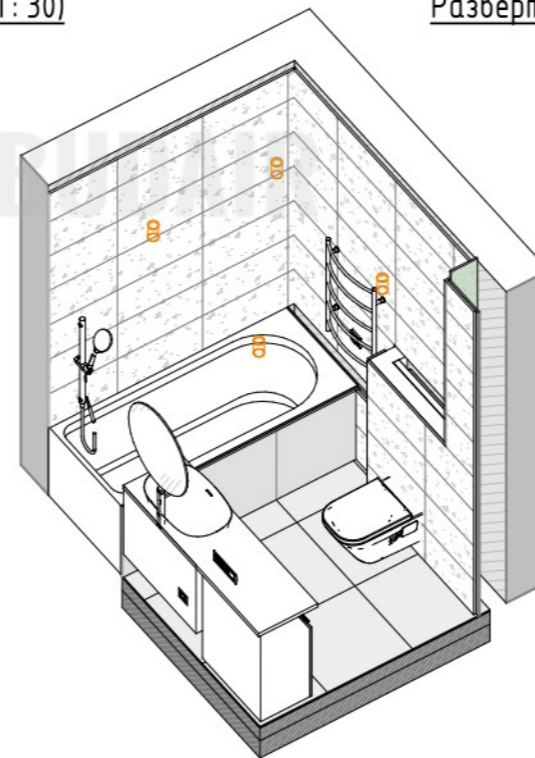

- Примечания:
1. За отметку 0.000 принята отметка чистого пола квартиры.
 2. Все размеры уточняются по месту.
 3. Смотреть совместно с планом мебели, планом отделки стен, планом осветительных приборов.
 4. Смотреть совместно с визуализациями помещения

Изм.	Кол.уч	Лист	№ док.	Подпись	Дата	-- / -- / --		
Дизайнер					01/20/21	Однокомнатная квартира, по адресу ЖК "Club House" по улице Яблонева 11		
	Разработал					Стадия	Лист	Листов
	Проверил					РД	16	
	Проектировщик					Пом.3, Ванная, развертка помещений		
	Руководитель							

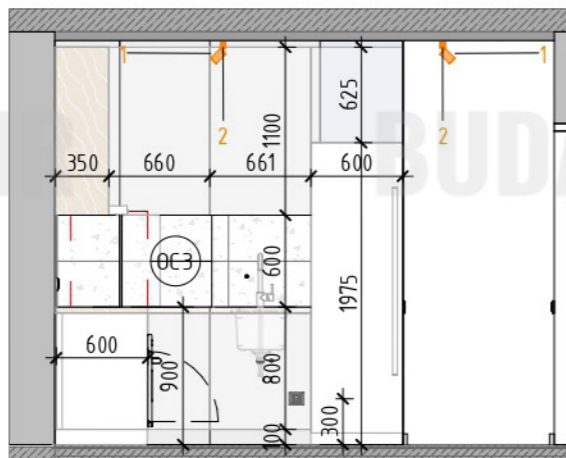

Развертка 4.1 (1: 45)

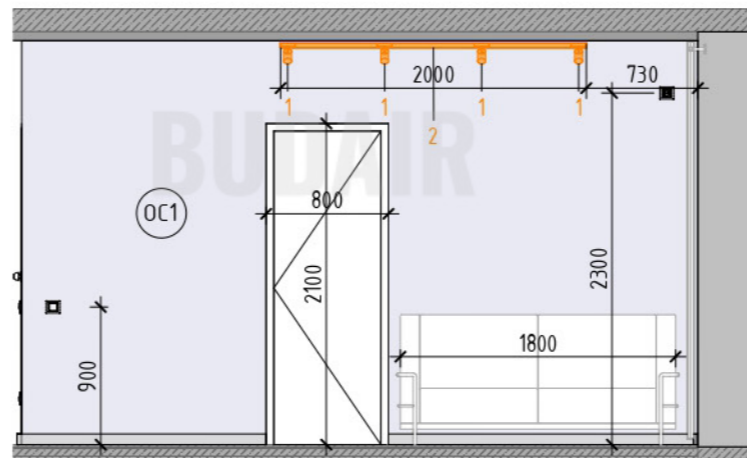

Развертка 4.2 (1: 45)

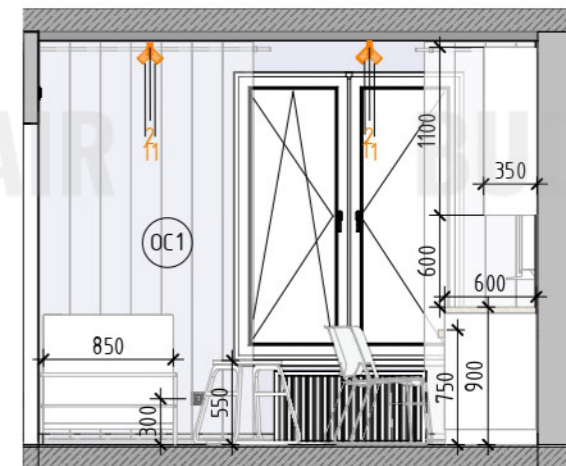

Развертка 4.3 (1: 45)

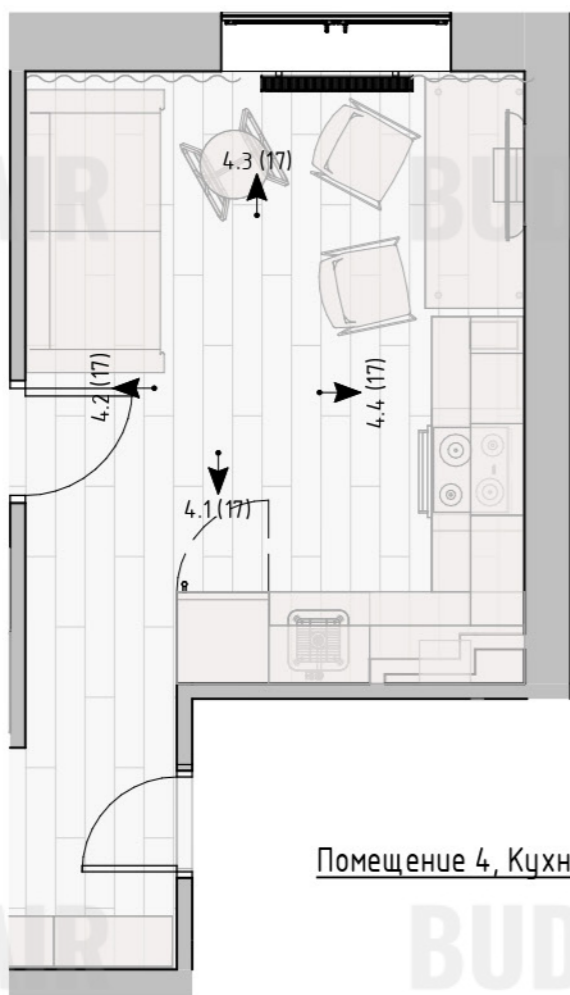

Помещение 4, Кухня (1: 45)

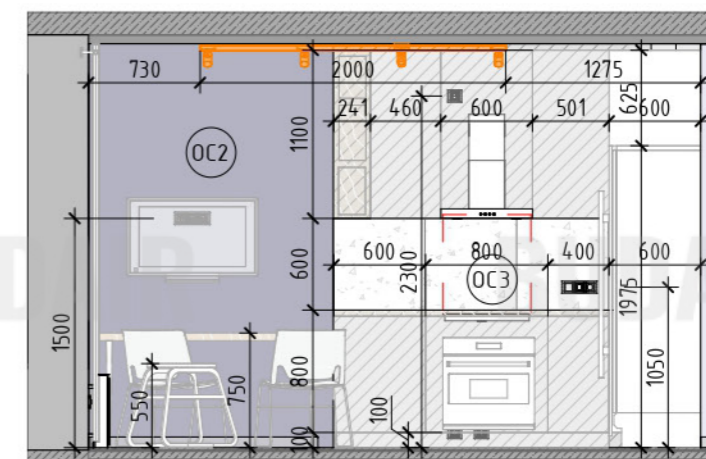
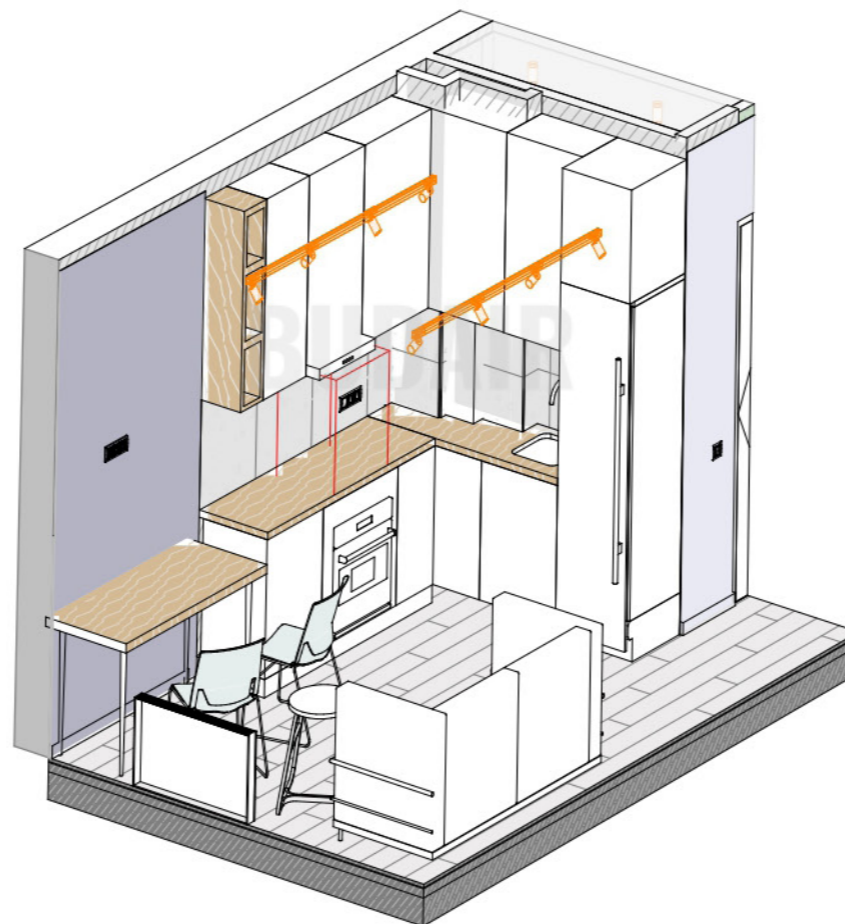

Развертка 4.4 (1: 45)

Примечания:

1. За отметку 0.000 принята отметка чистого пола квартиры.
2. Все размеры уточняются по месту.
3. Смотреть совместно с Планом мебели, планом отделки помещений.
4. Смотреть совместно с визуализациями помещения

						-- / --		
						Однокомнатная квартира, по адресу ЖК "Club House" по улице Яблонева 11		
Изм.	Кол.уч	Лист	№ док.	Подпись	Дата	Стадия	Лист	Листов
Дизайнер						РД	17	
						Дизайн проект		
						Пом.4, Кухня, развертки помещений		

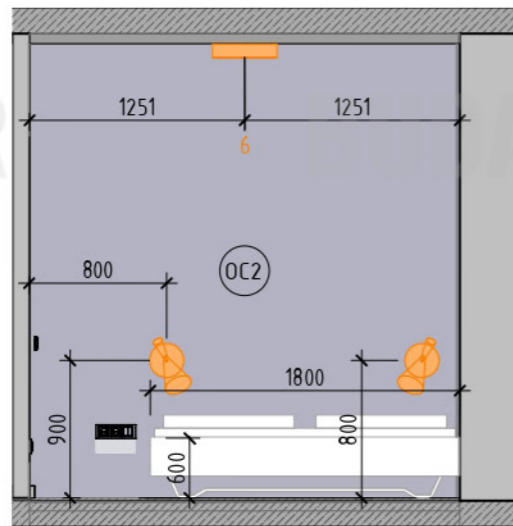

Развертка 5.1 (1 : 40)

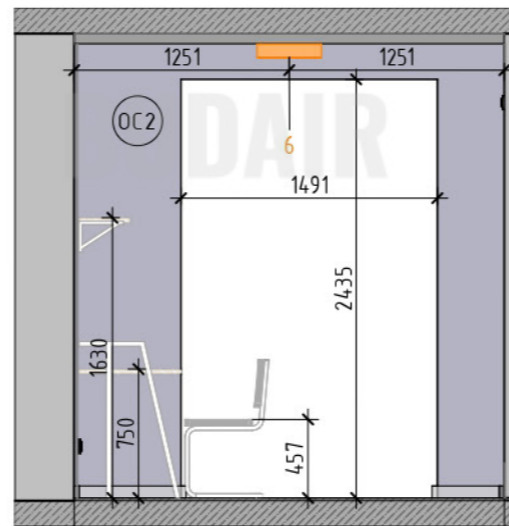

Развертка 5.3 (1 : 40)

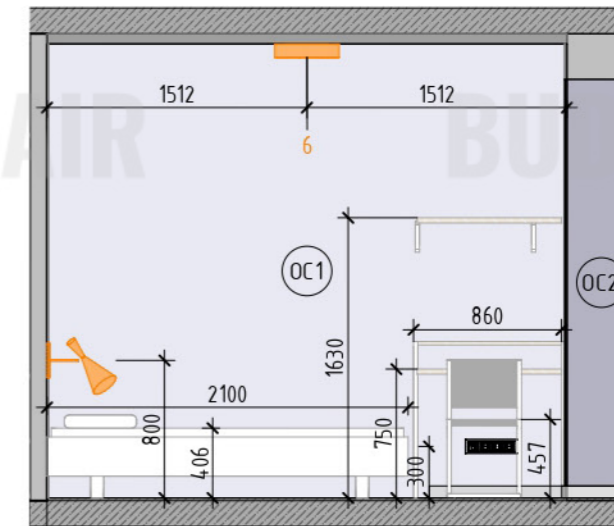

Развертка 5.2 (1 : 40)

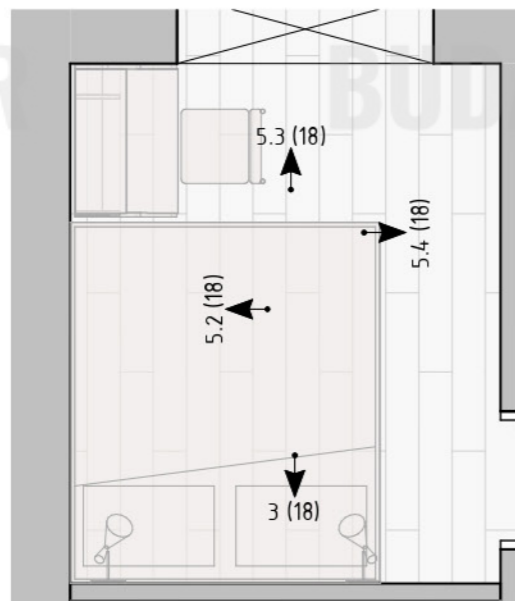

Помещение 5, Спальня (1 : 40)

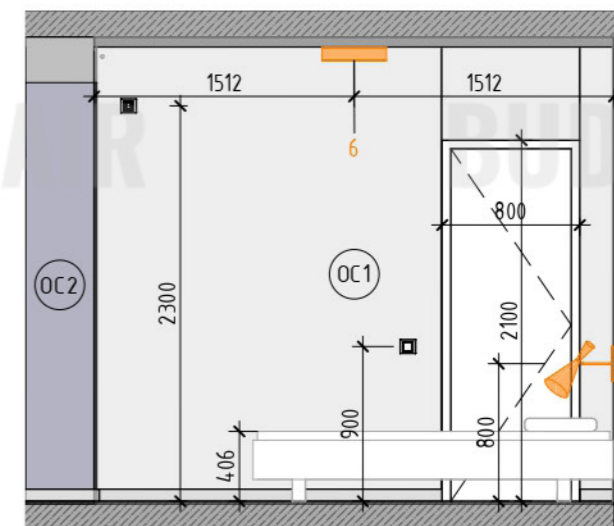
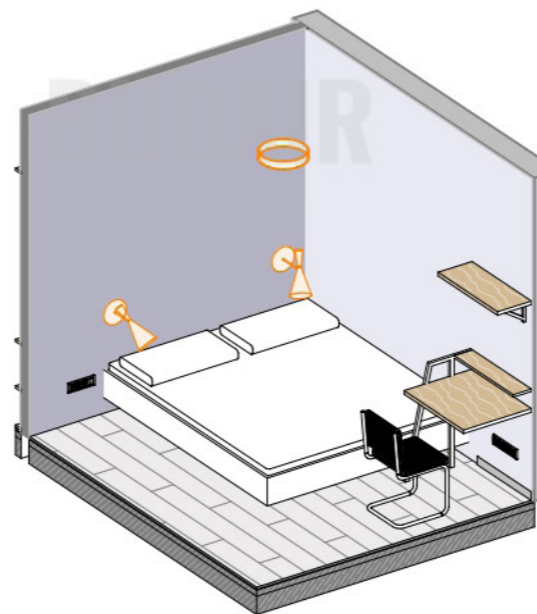

Развертка 5.4 (1 : 40)

- Примечания:
1. За отметку 0.000 принята отметка чистого пола квартиры.
 2. Все размеры уточняются по месту.
 3. Смотреть совместно с планами.
 4. Смотреть совместно с визуализациями помещения

Изм.	Кол.уч	Лист	№ док.	Подпись	Дата			
Дизайнер					01/20/21			
		Разработал						
		Проверил						
		Проектировщик						
		Руководитель						
						-- /		
						Однокомнатная квартира, по адресу ЖК "Club House" по улице Яблонева 11		
						Дизайн проект		
						Стадия	Лист	Листов
						РД	18	
						Помю.5,Спальня, развертка помещений		

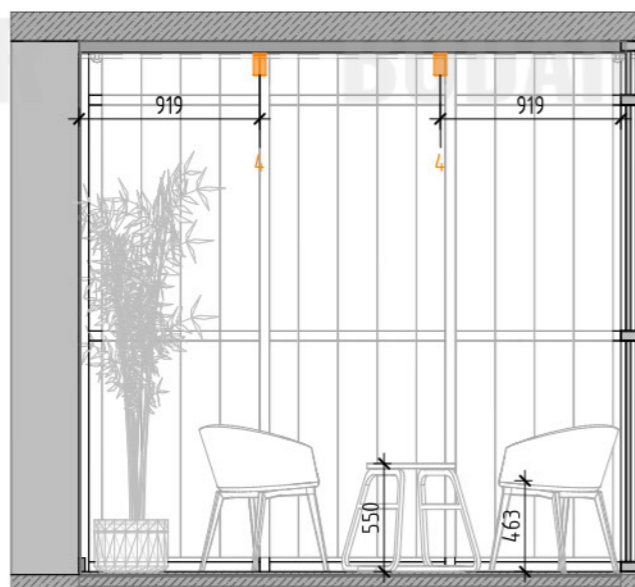

Развертка 6.1 (1 : 35)

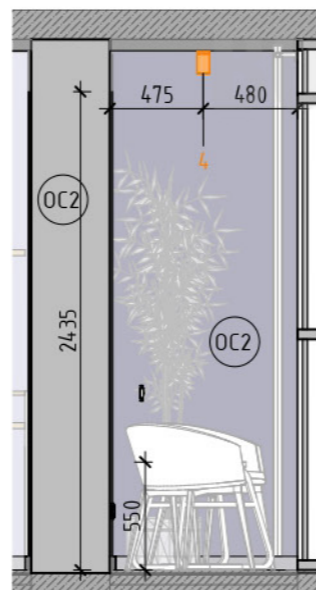

Развертка 6.2 (1 : 35)

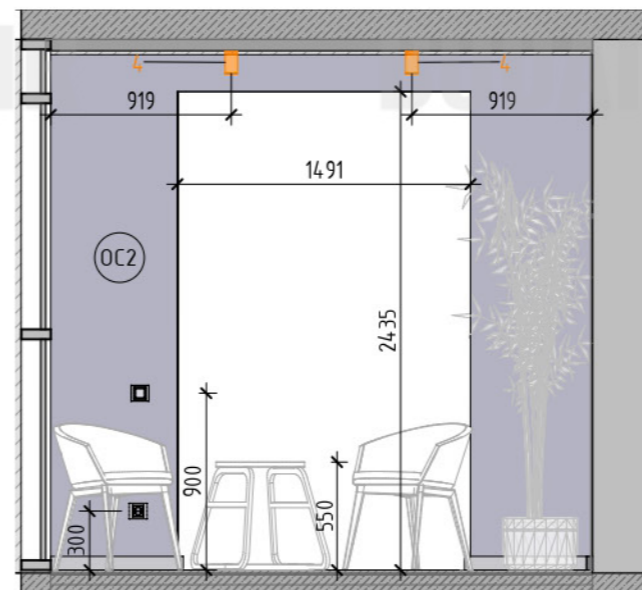

Развертка 6.3 (1 : 35)

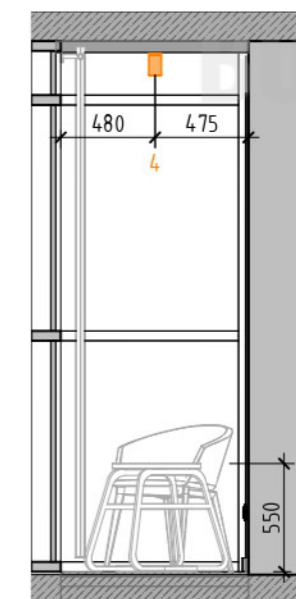

Развертка 6.4 (1 : 35)

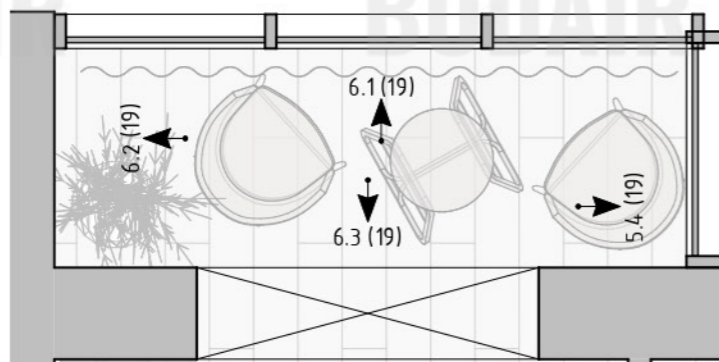

Помещение 6, Лоджия (1 : 30)

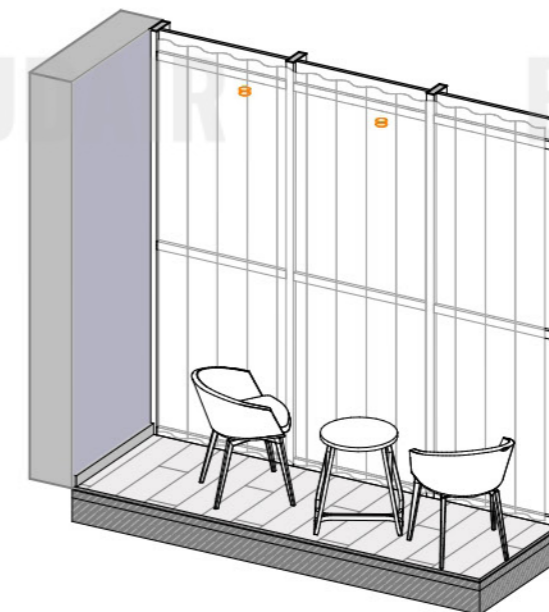
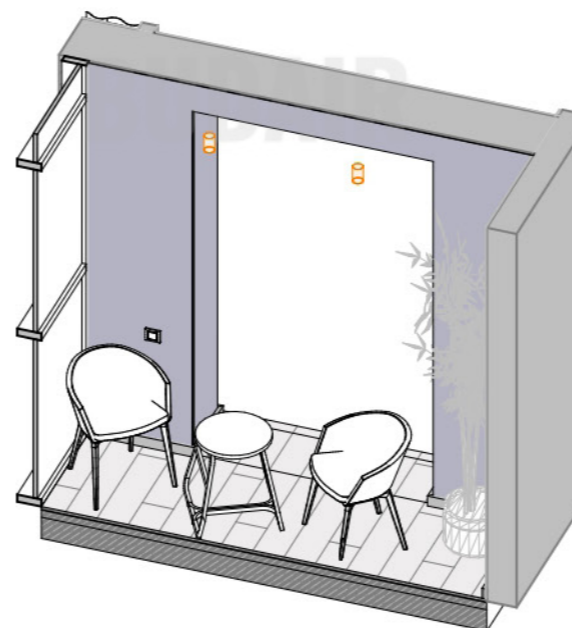

Примечания:

1. За отметку 0.000 принята отметка чистого пола квартиры.
2. Все размеры уточняются по месту.
3. Смотреть совместно с планами.
4. Смотреть совместно с визуализациями помещения.

Изм.	Кол.уч	Лист	№ док.	Подпись	Дата	-- / --		
Дизайнер					01/20/21	Однокомнатная квартира, по адресу ЖК "Club House" по улице Яблонева 11		
	Разработал					Стадия	Лист	Листов
	Проверил					РД	19	
	Проектировщик					Пом. 6, Лоджия, развертка помещений		
	Руководитель							